



4 - 22	<u>LEŽIŠČA</u>	30 - 36	<u>OSTALA OPREMA</u>
5	pregledna miza M	31	okrogli stol
6	pregledna miza fiksna		okrogli stol z naslonom
7	pregledna miza 2000	32	sedež za kopalno kad
8	masažna miza M		stojalo za pedikuro
9	masažna miza fiksna	33	obposteljna mizica
10	terapevtska miza M3		voziček za umazano perilo
11	terapevtska miza M4	34	dvojna in enojna stopnička
12	voziček strecher trendelenburg M	35	trodelni paravan na kolesih
13	voziček strecher M		trodelni paravan
14	bobath miza M	36	stojalo za infuzijo
15	miza za odvzem krvi M		
16	ginekološka miza M	37 - 40	<u>LABORATORIJSKA OPREMA</u>
17	stol za pedikuro M	38	košare
18	komplet za pedikuro		košara za urinsko steklenico
19	kozmetična miza M	39	stojala za epruvete
20	kozmetična miza fiksna		košare za infuzijsko steklenico
21	posteljica za novorojenčke	40	pokrovi za epruvete
22	barve tapeciranja ležišč		žlička s spatulo
23 - 29	<u>VOZIČKI</u>		
24	voziček M1		
25	voziček M2		
26	voziček M3		
27	servirni voziček		
28	bolniški voziček		
29	vozički za aparate VA3, VA3Š in VA4		





Proizvodnja poteka z numerično krmiljenimi stroji  
Montažo opravljajo dobro usposobljeni delavci  
Lasten razvoj sloni na računalniškem konstruiranju  
Rezultat je kakovosten izdelek in zadovoljni kupci

L E Ž I Š Ć A



## P R E G L E D N A M I Z A M



PMM-H-65 pregledna miza M, hidravlična, š 65 cm

PMM-H-75 pregledna miza M, hidravlična, š 75 cm

PMM-E-65 pregledna miza M, električna, š 65 cm

PMM-E-75 pregledna miza M, električna, š 75 cm

Opis izdelka:

- hidravlična ali električna nastavitve višine (od 45 do 95 cm)
- podnožje je izdelano iz prašno barvanih jeklenih profilov
- ležišče je oblaginjeno v kvalitetno umetno usnje brezšivno
- vzglavje je zvezno nastavljivo s plinsko vzmetjo
- barva oblaginjenja se izbere po barvni skali
- velika izbira dodatnih možnosti

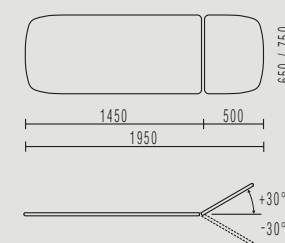

dodatne možnosti:



MK mala kolesa



VK velika kolesa

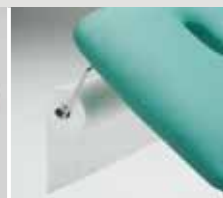

NZP nosilec za papir s prijemalom



OOL ograja ob ležišču



TRL trodelno ležišče



SIF stojalo za infuzijo

## P R E G L E D N A M I Z A F I K S N A



PM-F-65 pregledna miza, fiksna, š 65 cm

PM-F-75 pregledna miza, fiksna, š 75 cm

Opis izdelka:

- fiksna višina ležišča 75 ali 55 cm
- vzglavje mize se nastavlja v željeni položaj mehansko
- ležišče je oblaženo v kvalitetno umetno usnje
- barva oblažjenja se izbere po barvni skali

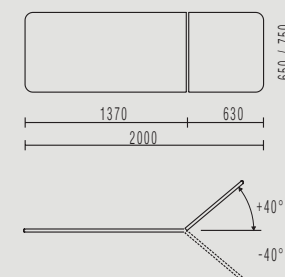

dodatne možnosti:



VK velika kolesa

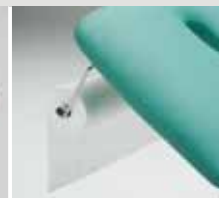

NZP nosilec za papir s prijemalom



## P R E G L E D N A M I Z A 2 0 0 0



PM2000-F-65 pregledna miza 2000, fiksna, š 65 cm

Opis izdelka:

- fiksna višina ležišča 75 cm
- podnožje je izdelano iz prašno barvanih jeklenih profilov
- vzglavje mize se nastavlja v željeni položaj mehansko
- ležišče je oblazinjeno v kvalitetno umetno usnje
- barva oblazinjenja je bela
- miza je dobavljiva tudi razstavljena

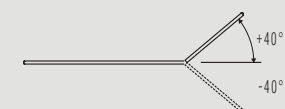
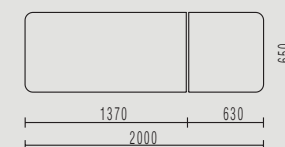

dodatna možnost:

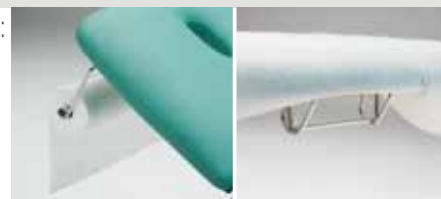

NZP nosilec za papir s prijemalom

## M A S A Ž N A M I Z A M



MMM-H-65 masažna miza M, hidravlična, š 65 cm

MMM-H-75 masažna miza M, hidravlična, š 75 cm

MMM-E-65 masažna miza M, električna, š 65 cm

MMM-E-75 masažna miza M, električna, š 75 cm

Opis izdelka:

- hidravlična ali električna nastavev višine (od 45 do 95 cm)
- podnožje je izdelano iz prašno barvanih jeklenih profilov
- večplastno ležišče je oblaženo v kvalitetno umetno usnje brezšivno
- vzglavje je zvezno nastavljivo s plinsko vzmetjo
- vzglavni del ležišča ima odprtino za obraz
- barva oblažinjenja se izbere po barvni skali

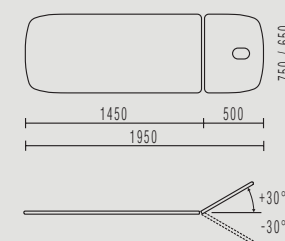

dodatne možnosti:



MK mala kolesa

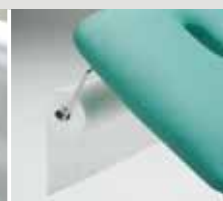

NZP nosilec za papir s prijemalom



COO čep za obrazno odprtino



TVL trodelno vzglavje ležišča

# MASAŽNA MIZA FIKSNA



MM-F-65 masažna miza, fiksna, š 65 cm

MM-F-75 masažna miza, fiksna, š 75 cm

Opis izdelka:

- fiksna višina ležišča 75 cm
- podnožje je izdelano iz prašno barvanih jeklenih profilov
- vzglavje mize se nastavlja v željeni položaj mehansko
- ležišče je oblazinjeno v kvalitetno umetno usnje
- vzglavni del ležišča ima odprtino za obraz
- barva oblazinenja se izbere po barvni skali

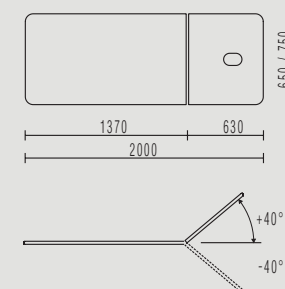

dodatni možnosti:

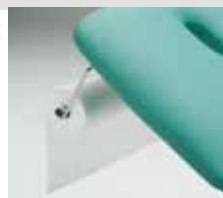

NZP nosilec za papir s prijemalom



COO čep za obrazno odprtino

## T E R A P E V T S K A M I Z A M 3



TMM3-H-65 terapevtska miza M3, hidravlična, š 65 cm

TMM3-H-75 terapevtska miza M3, hidravlična, š 75 cm

TMM3-E-65 terapevtska miza M3, električna, š 65 cm

TMM3-E-75 terapevtska miza M3, električna, š 75 cm

Opis izdelka:

- hidravlična ali električna nastavitev višine (od 46 do 93 cm)
- podnožje je izdelano iz prašno barvanih jeklenih profilov
- večplastno ležišče je oblaženo v kvalitetno umetno usnje brezšivno
- prečni deli ležišča so podprti s pomočjo plinskih vzmeti
- vzglavni del ležišča ima odprtino za obraz
- barva oblažjenja se izbere po barvni skali
- miza je serijsko opremljena z malimi kolesi MK

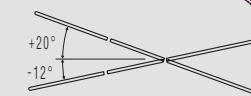
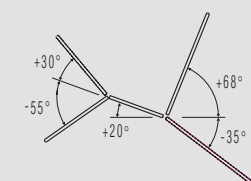

dodatne možnosti:



NZP-M3-M4  
nosilec za rolo papir  
s prijmalom



COO-M3-M4  
čep za obrazno odprtino



TVL-M3  
trodelni vzglavni del  
ležišča



DND - dvodelni nožni del

## T E R A P E V T S K A M I Z A M 4



- TMM4-H-65 terapevtska miza M4, hidravlična, width 65 cm
- TMM4-H-75 terapevtska miza M4, hidravlična, width 75 cm
- TMM4-E-65 terapevtska miza M4, električna, width 65 cm
- TMM4-E-75 terapevtska miza M4, električna, width 75 cm

## Opis izdelka:

- hidravlična ali električna nastavitve višine (od 46 do 93 cm)
- podnožje je izdelano iz prašno barvanih jeklenih profilov
- večplastno ležišče je oblaženo v kvalitetno umetno usnje brezšivno
- premični deli ležišča so podprti s pomočjo plinskih vzmeti
- ležišče je mogoče nastaviti v trendelenburg položaj
- vzglavni del ležišča ima odprtino za obraz
- barva oblaženja se izbere po barvni skali
- miza je serijsko opremljena z malimi kolesi MK

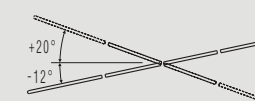
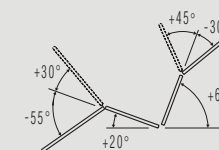
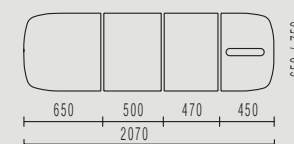

## dodatne možnosti:



NZP-M3-M4  
nosilec za rolo papir  
s prijmalom



COO-M3-M4  
čep za obrazno odprtino



TVL-M3  
trodelni vzglavni del  
ležišča



DND - dvodelni nožni del

## VOZIČEK STRECHER TRENDELENBURG M



STRMT-H-64 voziček strecher trendelenburg M, hidravlični, š 64

Opis izdelka:

- hidravlična nastavev višine (od 57 do 102 cm)
- podnožje je izdelano iz prašno barvanih jeklenih profilov
- kolesa premera 20 cm
- centralni zavorni sistem
- blazina na ležišču je opremljena z ročajji za prenos pacienta
- obojestranska ograja ob ležišču (inox)
- prečni deli ležišča so podprti s pomočjo plinskih vzmeti
- ležišče je mogoče nastaviti v trendelenburg položaj

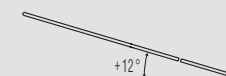
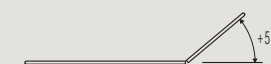
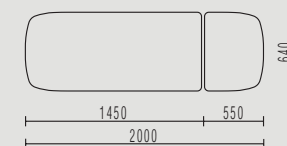

dodatne možnosti:



NKS nosilec za kisikovo jeklenko (3 litre)



KOS košara za osebne stvari



SIF-STR stojalo za infuzijo (strecher)

# VOZIČEK STRECHER M



STRM-H-64 voziček strecher M, hidravlični, š 64 cm

Opis izdelka:

- hidravlična nastavev višine (od 57 do 102 cm)
- podnožje je izdelano iz prašno barvanih jeklenih profilov
- kolesa premera 20 cm
- centralni zavorni sistem
- blazina na ležišču je opremljena z ročajmi za prenos pacienta
- obojestranska ograja ob ležišču (inox)
- vzglavje je zvezno nastavljivo s pomočjo plinske vzmeti

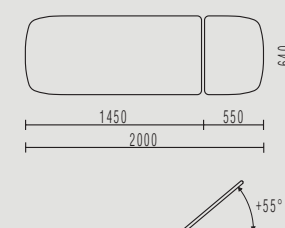

dodatne možnosti:



NKS nosilec za kisikovo jeklenko (3 litre)

KOS košara za osebne stvari

SIF-STR stojalo za infuzijo (strecher)

## B O B A T H M I Z A M



- BMM-H-90 bobath miza M, hidravlična, š 90 cm
- BMM-H-100 bobath miza M, hidravlična, š 100 cm
- BMM-H-110 bobath miza M, hidravlična, š 110 cm
- BMM-H-120 bobath miza M, hidravlična, š 120 cm
- BMM-E-90 bobath miza M, električna, š 90 cm
- BMM-E-100 bobath miza M, električna, š 100 cm
- BMM-E-110 bobath miza M, električna, š 110 cm
- BMM-E-120 bobath miza M, električna, š 120 cm

Opis izdelka:

- velika delovna površina širine od 90 do 120 cm
- podnožje je izdelano iz prašno barvanih jeklenih profilov
- hidravlična ali električna nastavitve višine (od 45 do 95 cm)
- večplastno ležišče je oblazinjeno v kvalitetno umetno usnje brezšivno
- barva oblazinjenja se izbere po barvni skali
- miza je serijsko opremljena z malimi kolesi MK

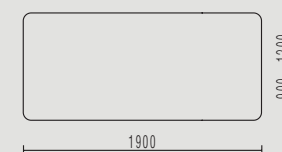

električni pogon



MK mala kolesa serijsko

## M I Z A Z A O D V Z E M K R V I M



MOKM-H miza za odvzem krvi M, hidravlična  
 MOKM-E miza za odvzem krvi M, električna

Opis izdelka:

- ergonomsko oblikovano ležišče zagotavlja udobno namestitvev in sproščenost med posegom
- podnožje je izdelano iz prašno barvanih jeklenih profilov
- naslona za roki sta pomična v vseh smereh
- hidravlična ali električna nastavitvev višine (od 51 do 80 cm)
- premični deli ležišča se nastavljajo v željeni položaj s pomočjo plinskih vzmeti
- ležišče je oblaženo v kvalitetno medicinsko umetno usnje brezšivno

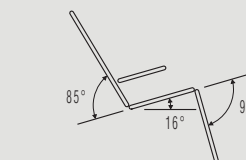
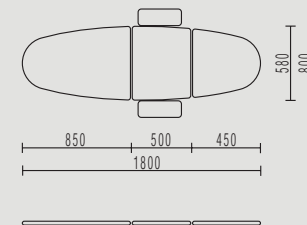

dodatna možnost:



VK velika kolesa

## GINEKOLOŠKA MIZA M



GMM-E ginekološka miza M, električna

Opis izdelka:

- ergonomsko oblikovano ležišče zagotavlja udobno namestitvev in sproščenost med posegom
- podnožje je izdelano iz prašno barvanih jeklenih profilov
- potreben položaj za pregled dosežemo samo z dvigom mize navzgor
- električna nastavitvev višine (od 55 do 88 cm)
- nizek spodnji položaj omogoča enostaven dostop na mizo
- hrbtni del ležišča se nastavlja s pomočjo plinske vzmeti
- ležišče je oblažinjeno v kvalitetno medicinsko umetno usnje brezšivno

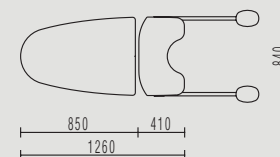

## S T O L   Z A   P E D I K U R O   M



SPM-H stol za pedikuro M, hidravlični  
SPM-E stol za pedikuro M, električni

Opis izdelka:

- ergonomsko oblikovano ležišče zagotavlja udobno sedenje in sproščenost med nego
- podnožje je izdelano iz prašno barvanih jeklenih profilov
- hidravlična ali električna nastavitve višine (od 51 do 80 cm)
- nizek spodnji položaj omogoča enostaven dostop na mizo
- premični deli ležišča se nastavljajo v željeni položaj s pomočjo plinskih vzmeti
- naslona za roki se samodejno prilagajata položaju hrbtne dela ležišča
- ležišče je obloženo v kvalitetno medicinsko umetno usnje brezšivno

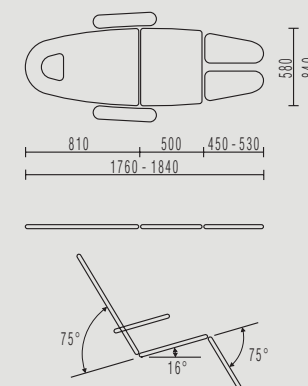

dodatna možnost:



VK velika kolesa

## K O M P L E T Z A P E D I K U R O



KZP komplet za pedikuro

Opis izdelka:

- sedalni del je nastavljen po višini od 54 do 63 cm
- podpora za nogo je nastavljiva po naklonu, višini in dolžini in je oblazinjena v kvalitetno umetno usnje
- na podnožju je izdelana polička za kad

- dimenzije:  
skupna širina: 62 cm

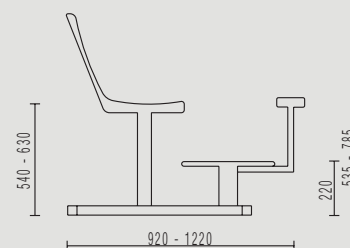

## K O Z M E T I Č N A M I Z A M



- KMM-H kozmetična miza M, hidravlična
- KMM-E kozmetična miza M, električna
- KMM-2D-H kozmetična miza M, hidravlična, fiksni sr.del
- KMM-2D-E kozmetična miza M, električna, fiksni sr.del

Opis izdelka:

- ergonomsko oblikovano ležišče zagotavlja udobno ležanje in sproščenost med nego
- podnožje je izdelano iz prašno barvanih jeklenih profilov
- hidravlična ali električna nastavitve višine (od 51 do 80 cm)
- prečni deli ležišča se nastavljajo v željeni položaj s pomočjo plinskih vzmeti
- naslona za roki se samodejno prilagajata položaju hrbtne dela ležišča
- ležišče je oblazinjeno v kvalitetno medicinsko umetno usnje brezšivno

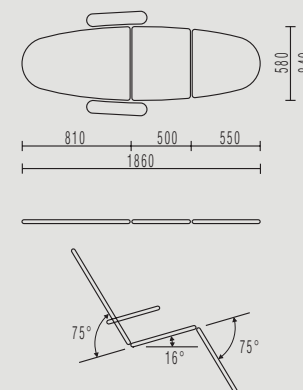

dodatna možnost:



VK velika kolesa

## K O Z M E T I Č N A M I Z A F I K S N A



KM-F kozmetična miza, fiksna višina

Opis izdelka:

- ergonomsko oblikovano ležišče zagotavlja udobno ležanje in sproščenost med nego
- podnožje je izdelano iz prašno barvanih jeklenih profilov
- višina mize je 54 cm
- nožni in vzglavni del ležišča se nastavljata v željeni položaj s pomočjo plinskih vzmeti
- naslona za roki se samodejno prilagajata položaju hrbtne dela ležišča
- ležišče je obloženo v kvalitetno medicinsko umetno usnje brezšivno

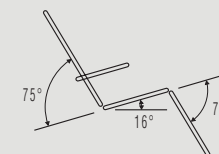
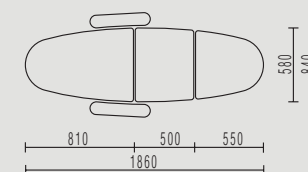

dodatna možnost:



VK velika kolesa

## P O S T E L J I C A Z A N O V O R O J E N Č K E



PZN posteljica za novorojenčke

Opis izdelka:

- posteljica se uporablja kot ležišče za novorojenčka pri materi
- ogrodje je izdelano iz nerjavečih cevi
- košara je izdelana iz pleksi stekla, s skrbno izpeljanimi krivinami, odprtinami za zračenje, enostavna za čiščenje in pregledna v vsakem trenutku
- košara se lahko postavi v poševni položaj
- posteljica je opremljena s kolesi premera 10 cm

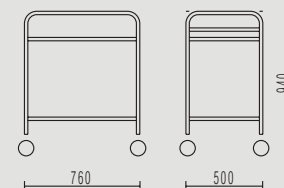

## BARVE UMETNEGA USNJA

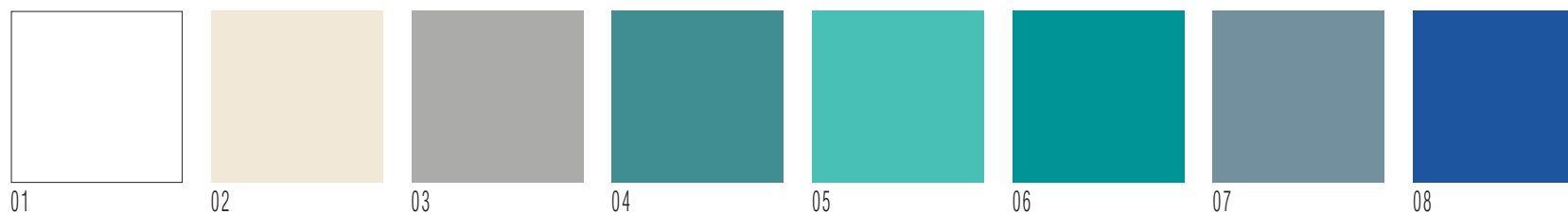
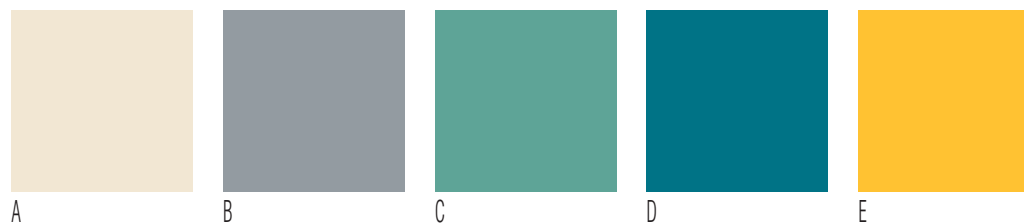
BARVE ANTIBAKTERICIDNEGA, ANTIMIKOTIČNEGA  
IN NEPREMOČLJIVEGA UMETNEGA USNJA

UU za mize  
UUSO za okrogli stolček

## TEHNIČNI PODATKI POGONA:

HIDRAVLIČNA NASTAVITEV VIŠINE:  
potisna sila  $F = 9450 \text{ N}$   
zaprt sistem, brez vzdrževanja  
dopustna obremenitev mize = 150 kg

ELEKTRIČNA NASTAVITEV VIŠINE:  
motor 24 v DC, IP = 54  
potisna sila  $F = 6000 \text{ N}$   
priklop 220–230 V AC, 50 Hz  
dopustna obremenitev mize = 150 kg

V O Z I Č K I



## V O Z I Č E K M 1



VM1 voziček M1, nerjaveča izvedba na tri police

Opis izdelka:

- zgornja polica vozička nima ograjice in se uporablja kot delovna površina
- ogrodje vozička je v celoti izdelano iz nerjavečega jekla
- police so izdelane iz mehansko in kemično odpornega materiala
- kolesa premera 10 cm imajo mehko tekalno površino, odbojnika, dve kolesi pa tudi zavoro
- dimenzije:  
dolžina: 82,5 cm  
širina: 53 cm  
višina zgornje police: 88 cm

dodatne možnosti:



DPOPM držalo posode za  
ostre predmete M



LVM letev M



DVOM držalo vreče za  
odpadke M



DRM držalo razkužila M



SZI-M stojalo za infuzijo M

## V O Z I Č E K M 2



VM2 voziček M2, nerjaveča izvedba na tri police

Opis izdelka:

- vse tri police vozička imajo ograjice
- ogrodje vozička je v celoti izdelano iz nerjavečega jekla
- police so izdelane iz mehansko in kemično odpornega materiala
- kolesa premera 10 cm imajo mehko tekalno površino, odbojnika, dve kolesi pa tudi zavoro

- dimenzije:

dolžina: 62,5 cm

širina: 53 cm

višina zgornje police: 84 cm

dodatne možnosti:



DPOPM držalo posode za  
ostre predmete M



LVM letev M



DVOM držalo vreče za  
odpadke M



DRM držalo razkužila M



SZI-M stojalo za infuzijo M

## V O Z I Č E K M 3



VM3 voziček M3, nerjaveča izvedba na tri police

Opis izdelka:

- vse tri police vozička imajo ograjice
- pod prvo polico je mogoče namestiti predal
- ogrodje vozička je v celoti izdelano iz nerjavečega jekla
- police so izdelane iz mehansko in kemično odpornega materiala
- kolesa premera 10 cm imajo mehko tekalno površino, odbojnika, dve kolesi pa tudi zavoro
- dimenzije:  
dolžina: 82,5 cm  
širina: 53 cm  
višina zgornje police: 84 cm

dodatne možnosti:



DPOPM držalo posode za  
ostre predmete M



PVM predal M



DRM držalo razkužila M



DVOM držalo vreče za  
odpadke M



LVM letev M



SZI-M stojalo za infuzijo M

## S E R V I R N I V O Z I Č E K



SV servirni voziček (voziček za instrumente)

Opis izdelka:

- ogrodje vozička je izdelano iz jeklenih prašno barvanih in kromiranih cevi
  - police so izdelane iz mehansko in kemično odpornega materiala
  - kolesa premera 10 cm imajo mehko tekalno površino in odbojnik
- dimenzije:  
 dolžina: 84 cm  
 širina: 45 cm  
 višina zgornje police: 82 cm

dodatne možnosti:



ZK žična košara



KZO koš za odpadke



SZI stojalo za infuzijo

## B O L N I Š K I V O Z I Č E K



BV bolniški voziček

Opis izdelka:

- ogrodje vozička je izdelano iz jeklenih prašno barvanih in kromiranih cevi
- police so izdelane iz mehansko in kemično odpornega materiala
- kolesa premera 10 cm imajo mehko tekalno površino in odbojnice
  
- dimenzije:  
dolžina: 64 cm  
širina: 45 cm  
višina zgornje police: 82 cm

dodatne možnosti:



ZK žična košara



KZO koš za odpadke



SZI stojalo za infuzijo

## V O Z I Č K I Z A A P A R A T E



Opis izdelka:

- ogrodje vozička je iz jeklenih prašno barvanih cevi
- police so iz mehansko in kemično odpornega materiala
- kolesa so premera 5 cm
- voziček ima razdelilec z vtičnicami

VA3 - voziček za aparate – 3 (tri police)

uporabna površina polic:

41 x 28 cm

41 x 28 cm

41 x 33 cm

dimenzije vozička:

dolžina: 38 cm

širina: 70 cm

višina: 77 cm

VA3-S - voziček za aparate – 3 širok (tri širše police)

uporabna površina polic:

51 x 36 cm

51 x 36 cm

51 x 36 cm

dimenzije vozička:

dolžina: 41 cm

širina: 80 cm

višina: 77 cm

VA4 - voziček za aparate- 4 (štiri police)

uporabna površina polic:

41 x 23 cm

41 x 28 cm

41 x 33 cm

41 x 33 cm

dimenzije vozička:

dolžina: 38 cm

širina: 70 cm

višina: 99 cm

O S T A L A O P R E M A

## O K R O G L I S T O L



SO stolček okrogli (dvižni, vrtljiv, brez naslona)

SON stolček okrogli (dvižni, vrtljiv, z naslonom)

Opis izdelka:

- sedež in naslon sta večplastno oblazinjena v kvalitetno umetno usnje
- podnožje je izdelano iz jeklenih kromiranih cevi
- pet koles premera 5 cm z mehko tekalno površino zagotavlja stabilnost in pomičnost
- dimenzije:
  - premer podnožja: 54 cm
  - premer sedeža: 36 cm
  - višina sedeža: nastavljiva od 46 do 60 cm

# S E D E Ź Z A K O P A L N O K A D S T O J A L O Z A P E D I K U R O



SKK sedež za kopalno kad

Opis izdelka:

- površina za sedenje je lesena in zaščitena z vodoodpornim lakom
- ogrodje je izdelano iz jeklenih kromiranih cevi
- širina ogrodja je nastavljiva za različne širine kadi
- dimenzije:  
velikost sedala: 36 x 38 cm

SZP stojalo za pedikuro

Opis izdelka:

- stojalo se uporablja kot opora za nogo pri pedikuri
- oblazinjeni del je nastavljen po višini in naklonu
- dimenzije:  
višina: od 55 do 81 cm

# OBPOSTELJNA MIZICA VOZIČEK ZA UMAZANO PERILO



## OM obposteljna mizica

Opis izdelka:

- delovna ploskev ima nastavljivo višino in naklon
- mizica stoji na dveh kolesih premera 5 cm in dveh nogicah
- podnožje je izdelano iz prašnobarvanih jeklenih cevi

- dimenzije:

velikost delovne površine: 40 x 75 cm

višina delovne površine: od 67 do 105 cm

nagib delovne površine: od -45 do +45 stopinj

## VUP voziček za umazano perilo

Opis izdelka:

- ogrodje vozička je izdelano iz jeklenih kromiranih cevi
- kolesa vozička imajo premer 5 cm

- dimenzije:

širina: 30 cm

dolžina: 45 cm

višina: 68 cm

## D V O J N A I N E N O J N A S T O P N I Č K A



DS dvojna stopnica

ES enojna stopnica

Opis izdelka:

- nastopne ploskve so izdelane iz točkaste gume
- ogrodje je izdelano iz kromiranih jeklenih cevi

- dimenzije dvojne stopnice:

dolžina: 50 cm

širina: 50 cm

višini nastopnih ploskev: 19 in 39 cm

- dimenzije enojne stopnice:

dolžina: 50 cm

širina: 25 cm

višina nastopne ploskve: 22 cm

## T R O D E L N I P A R A V A N



na kolesih

- PAR3-M paravan (trodelni, na kolesih)
- PAR2-M paravan (dvodelni, na kolesih)
- PAR3 paravan (trodelni, brez koles)
- PAR2 paravan (dvodelni, brez koles)

Opis izdelka:

- kovinski deli so izdelani iz kromiranih jeklenih cevi
- postavitve je lahko ravna ali kotna
- paravani so dobavljivi z blagom (v beli barvi) ali brez
- izdelujemo tudi dvodelne paravane
- dimenzije:  
širina: 3 x 70 cm, skupaj 210 cm  
višina: 170 cm



brez koles

## S T O J A L O Z A I N F U Z I J O



SZI-P stojalo za infuzijo (prevozno)

Opis izdelka:

- stojalo je opremljeno s štirimi kljukicami z varovalno krivino
- izdelano je iz kromiranih jeklenih cevi
- stabilnost in pomičnost zagotavlja petkrako podnožje na kolesih premera 5 cm
- dimenzije:  
višina stojala: od 130 do 230 cm
- dodatna možnost:  
elektroprevodna kolesa

L A B O R A T O R I J S K A O P R E M A

# KOŠARE

## KOŠARA ZA URINSKO STEKLENICO



### KOŠARE

Opis izdelka:

- žične košare so izdelane iz nerjavečega jekla
- žične košare izdelamo tudi v željeni velikosti (min. količina 50 kosov)

- dimenzije:

koda	širina (mm)	dolžina (mm)	višina (mm)
K1	90/110*	110/130*	140
K2	120	120	120
K3	160	160	150
K4	190	190	150
K5	190	190	200
K6	250	250	250

\* košara je konusne oblike

### K10 KOŠARA ZA URINSKO STEKLENICO

Opis izdelka:

- košara se enostavno pritrdi na večino bolniških postelj
- izdelana je iz nerjavečega jekla

# STOJALA ZA EPRUVETE KOŠARE ZA INFUZIJSKO STEKLENICO

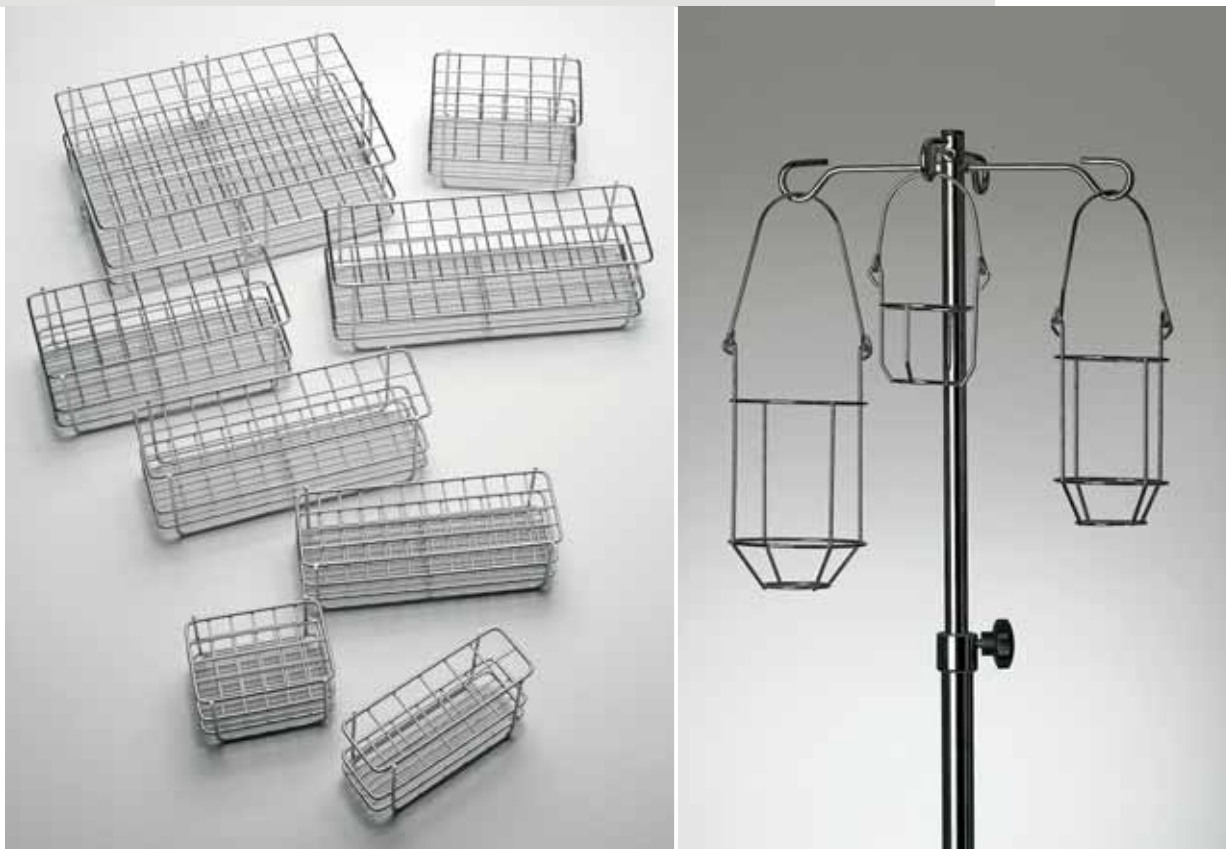

## STOJALA ZA EPRUVETE

Opis izdelka:

- stojala za epruvete so izdelana iz nerjavečega jekla

- dimenzije:

stojala za epruvete premera 18 mm

višina stojal je 83 mm

koda	število mest	širina (mm)	dolžina (mm)
SZE-12	12	50	137
SZE-24	24	97	137
SZE-30	30	75	224
SZE-36	36	97	202
SZE-48	48	97	269
SZE-96	96	185	269

stojala za epruvete premera 13 mm

višina stojal je 83mm

koda	število mest	širina (mm)	dolžina (mm)
SZE-24M	24	74	100
SZE-48M	48	74	197

## KOŠARE ZA INFUZIJSKO STEKLENICO

Opis izdelka:

- košare so izdelane iz jeklene žice in so kromirane

koda	izdelek
K7	Košara za infuzijo 1.0 l
K8	Košara za infuzijo 0,5 l
K9	Košara za infuzijo 0,25 l

# POKROVI ZA EPRUVETE ŽLIČKA S SPATULO



## POKROVI ZA EPRUVETE

Opis izdelka:

- pokrovi so izdelani iz nerjavečega jekla

koda	izdelek	premer
PZE-13	pokrov za epruveto	→ 13 mm
PZE-16	pokrov za epruveto	→ 16 mm
PZE-18	pokrov za epruveto	→ 18 mm
PZE-25	pokrov za epruveto	→ 25 mm
PZE-30	pokrov za epruveto	→ 30 mm

## K13 ŽLIČKA S SPATULO

Opis izdelka:

- žlička je izdelana iz nerjavečega jekla

- dimenzija 130 mm

Novak M d.o.o.

Brezovce 7

1236 Trzin

Slovenija

Tel: +386 1 5621263

Fax: +386 1 5620118

e-mail: [info@novak-m.si](mailto:info@novak-m.si)

splet: [www.novak-m.si](http://www.novak-m.si)



Vaš prodajalec:

## MMOP: MIZICA ZA MALE OPERACIJSKE POSEGE

Namenjena je kot dodatek osnovni pregledni mizi M (hidravlični ali električni).  
Zaradi materialov, ki so mehansko in kemično odporni se največkrat uporablja v kirurgiji.  
Vsebina: LPMM2- Letev, dolžine 100 cm, nerjaveča – 2 kosa  
MP - Mizica (polica), dimenzije 51 x 36 cm – 1 kos

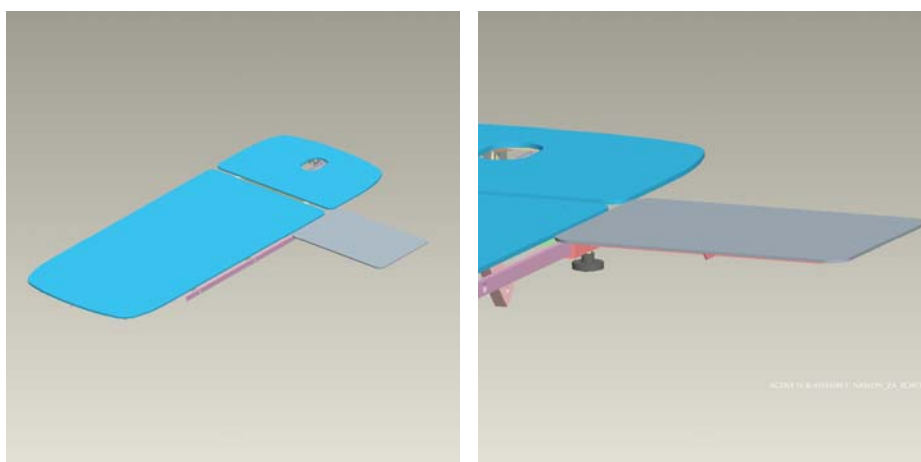

## RPMM: NOSILEC ROKE ZA PREGLEDNO MIZO M

Namenjen je kot dodatek osnovni pregledni mizi M (hidravlični ali električni).  
Nosilec roke je anatomsko oblikovan ter večplastno oblazinjen v kvalitetno umetno usnje.  
Dodatni vijak omogoča najboljšo prilagoditev naslona.  
Vsebina: LPMM1- Letev, dolžine 40 cm, nerjaveča – 2 kosa  
RPMM - Roka za pregledno mizo – 1 kos

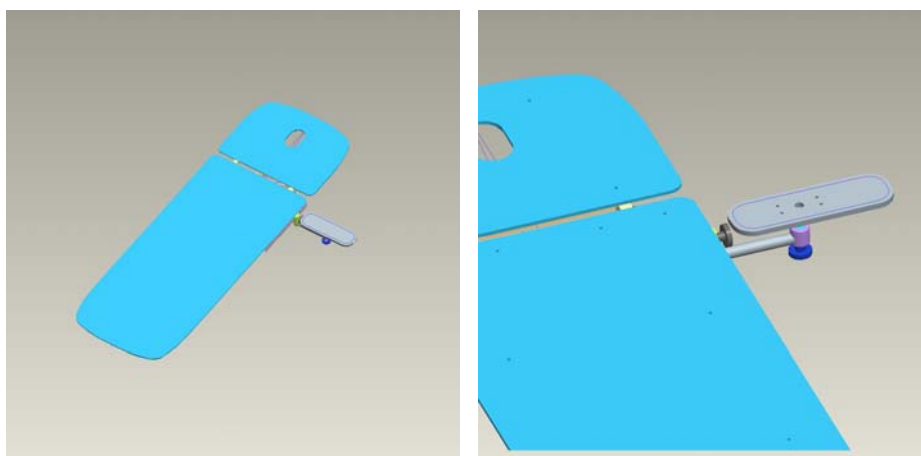

## NAVIJALEC ZA PREGLEDNE MIZE: širina 65, 75 cm

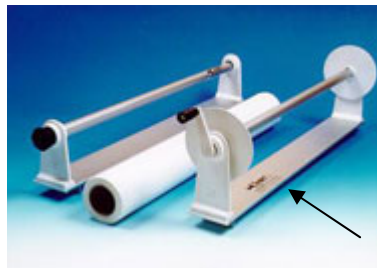

## MIZA ZA ULTRAZVOČNI PREGLED SRCA

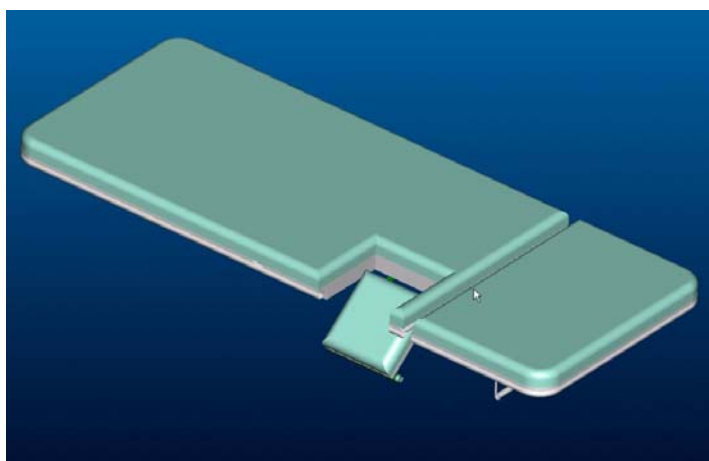

**PREGLEDNA MIZA M** sodi v najvišji kakovostni razred ležišč. Primerna je za vse vrste posegov v medicini (dodatek omogoča tudi ultrazvočni pregled srca, ...). Hidravlično ali električno nastavljiva višina ležišča, v območju od 45 do 95 cm, omogoča enostaven dostop na ležišče starejšim pacientom in pacientom iz invalidskega vozička, osebju pa zagotavlja vse potrebne položaje in zdravo držo pri delu. Mizo odlikuje elegantno vitka in povsem stabilna konstrukcija.

### Opis izdelka:

Vzglavje mize se neslišno nastavlja v zeleni položaj s pomočjo plinske vzmeti

Večplastno ležišče je oblazinjeno v kvalitetno umetno usnje brezšivno, kar zagotavlja higieno in enostavno čiščenje

Nastavitev višine je izvedena hidravlično ali električno

Podnožje mize je izdelano iz prašno barvanih jeklenih profilov, odpornih proti obrabi

Barva oblazinjenja se izbere po barvni skali

### Dimenzije:

dolžina: 195 cm

širina: 65 ali 75 cm

višina: 45 cm do 95 cm

naklon vzglavja: +/- 30°

### dodatna oprema:

nosilec za papir s prijemalom

kolesa (mala, velika)

inf. stojalo

## OFTALMOLOŠKA MIZA M

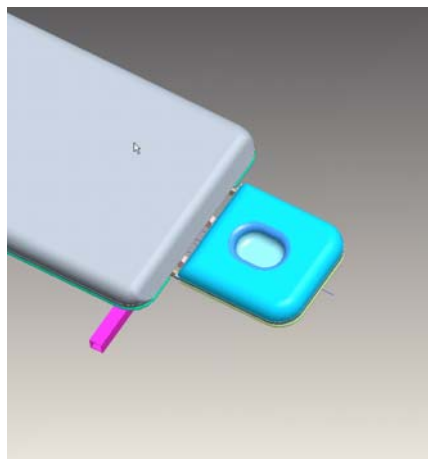

Verzija\_1

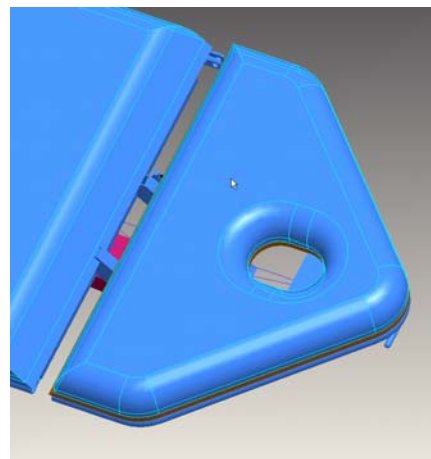

Verzija\_2

Funkcije in dimenzije ležišča so enake kot pri PREGLEDNI MIZI M. Razlika je le pri naslonu za glavo, ki je prilagojen delu v oftalmologiji.

Novak M d.o.o.  
Brezovce 7, 1236 Trzin  
Slovenija

[www.novak-m.si](http://www.novak-m.si)

[info@novak-m.si](mailto:info@novak-m.si)

tel.: 00386 1 5620117

fax.: 00386 1 5620118

## STOL ZA PEDIKURO M - verzija 2



Novak M d.o.o.  
Brezovce 7, 1236 Trzin  
Slovenija

[www.novak-m.si](http://www.novak-m.si)

[info@novak-m.si](mailto:info@novak-m.si)

tel.: 00386 1 5620117

fax.: 00386 1 5620118

## NASTAVEK ZA MANIKURO (za SPM in KMM)



## PREGLEDNA MIZA- LESENA



Pregledna miza (dvodelna, dim. ležišča 195x65x75 cm) je izdelana iz masivnega bukovega lesa ekstra kvalitete, lakirana s prozornim poliuretanskim lakom, z vgrajenimi nogicami za višinsko regulacijo. Vzgljavje mize se nastavlja v želeni položaj mehansko. Ležišče je oblazinjeno v kvalitetno umetno usnje

Dimenzija ležišča:

Višina: 75 cm

Širina: 65 cm ali 75 cm

Dolžina: 195 cm

Opcija: montaža nosilca za rolo papir  
izvedba kot masažna miza M (obrazna odprtina, večslojno oblazinjenje)

## PRENOSNA MASAŽNA MIZA



Novost v naši ponudbi predstavljajo lesene prenosne masažne mize. Le-te so v svetu že skoraj povsem zamenjale stare kovinske izvedbe. Lesene prenosne mize so lahke, enostavne za postavljanje in zlaganje in po zaslugi povsem novega tipa konstrukcije zelo stabilne.

Opis:

- moderna lesena konstrukcija nastavljiva po višini (od 55 do 85 cm)
- teža mize 14,5 kg
- dovoljena obremenitev ležišča: delovna do 150 kg,
- tapeciranje ležišča brez motečega kovinskega roba
- nastavljivi anatomski polkrožni nastavek za obraz
- dimenzije ležišča: 71 x 180 cm + obrazni nastavek

Barve tapeciranje: bež, svetlo zelena, modra

CENIK:

MODEL	CENA(SIT)	DDV	CENA Z DDV
PM-71	105.600,00	21.120,00	126.720,00
PRENOSNA TORBA	16.000,00	3.200,00	19.200,00
NASLON ZA ROKE	8.640,00	1.728,00	10.368,00